













### 安全上のご注意 ☆☆☆☆☆絵表示について☆☆☆☆☆

この組立設置説明書には、色々な絵表示を示しています。これは、製品を正しく組立・取扱いいただき、あなたや他の人への危害や財産への損害を未然に防止するための表示です。その表示と意味は次のようになっています。絵表示の内容をよく理解してから本文をお読み下さい。

 <b>警告</b>	この表示を無視して、誤った取り扱いをすると、人が死亡または重傷を負う可能性が想定される内容を示しています。
 <b>注意</b>	この表示を無視して、誤った取り扱いをすると、人が障害を負う可能性が想定される内容および物的損害のみの発生が想定される内容を示しています。

### ☆☆☆☆☆絵表示の例☆☆☆☆☆

-  記号は注意（危険、警告を含む）を促す内容であることを告げるものです。
-  記号は禁止の行為であることを告げるものです。
-  記号は行為を強制したり、指示する内容を告げるものです。

 <b>警告</b>	
 <b>禁止</b>	<ul style="list-style-type: none"> <li>●不安定な場所に置かないでください。 ○ぐらついた台の上や傾いた所など不安定な場所に置かないでください。モニター等が落ちたり、倒れたりして、けがや破損の原因となります。</li> </ul>
 <b>禁止</b>	<ul style="list-style-type: none"> <li>●下記のような場所には置かないでください。 ○火災、感電の原因となることがあります。 <ul style="list-style-type: none"> <li>・調理台や加湿器のそばなど、油煙や湯気があたる場所。</li> <li>・湿気やホコリの多い場所。</li> <li>・直射日光の当たる場所。</li> </ul> </li> </ul>
 <b>注意</b>	
 電源プラグをコンセントから抜く   <b>禁止</b>	<ul style="list-style-type: none"> <li>●移動する場合は、下記の内容を必ず確認してください。 ○システム起動中には、移動を行わないでください。 ○まず電源スイッチを切り、電源プラグをコンセントから抜き、アンテナ線接続機器間のコードなど外部の接続コードを外してから行ってください。コードが傷つき、火災、感電の原因となることがあります。ラックの上にモニターなどを載せたまま移動しないでください。倒れたり落下して、けがや破損の原因となることがあります。</li> </ul>
 <b>禁止</b>	<ul style="list-style-type: none"> <li>●重い物をのせないでください ○天板から脚がはみ出すモニターテレビを設置しないでください。バランスがくずれて倒れたり、落下して、けがや破損の原因となることがあります。</li> </ul>
 <b>禁止</b>	<ul style="list-style-type: none"> <li>●ラックにもたれかけないでください。 ○ラックにもたれると、バランスがくずれて倒れたり、モニター等が破損してけがや故障の原因となることがあります。</li> </ul>

## 《本製品のご使用について》

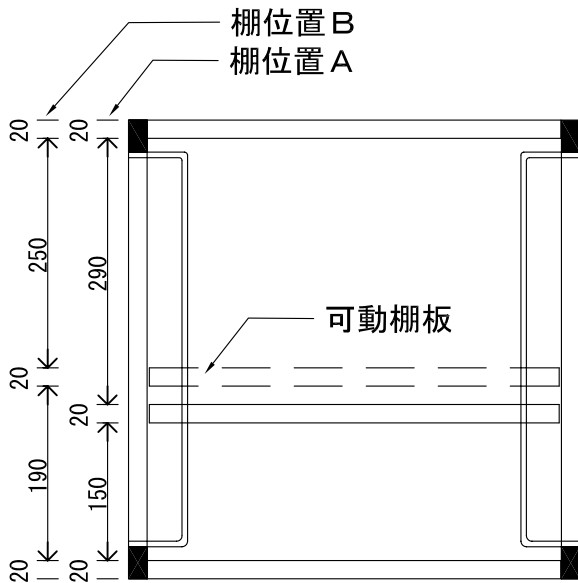

○本製品には可動棚板が1枚付属されておりますので、ご使用になる機種の寸法に合わせて棚位置を調整してください。可動棚板の位置は2段階調整が可能です。梱包時は棚位置 A の位置で固定されています。

## 《可動棚板調整方法》

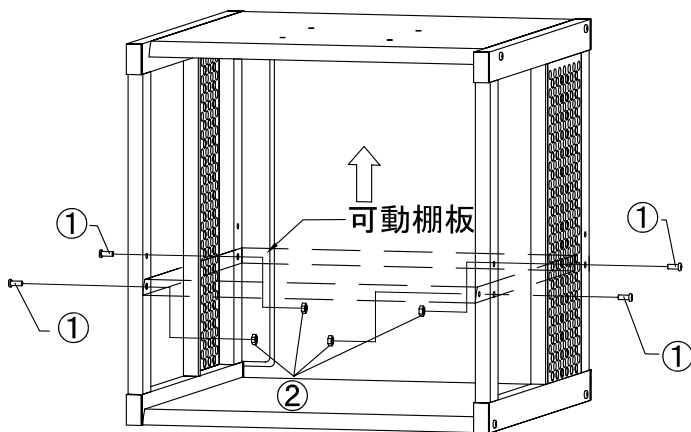

1. 可動棚板を固定しているビス①（4本）とナット②（4個）を取り外します。
2. 可動棚板の固定穴を棚位置 B の穴位置に合わせて、手順 1 で取り外したビス①（4本）とナット②（4個）でしっかりと締め付けます。

No	部品名	個数
①	M6×30トラスビス	4
②	M6ナット	4
③	可動棚板	1
④	ラック本体	1

## ●外形寸法 : (W) 490× (H) 500× (D) 520

■安全上のご注意は、製造物責任法に基づく記載です。

商品及び、ご利用についてのお問い合わせは、弊社窓口までご相談ください。

## ハイテクフォーラム株式会社 営業企画部

〒594-0076 大阪府和泉市肥子町2丁目5番7号

TEL/0725-43-7700 FAX/0725-43-7713

ホームページアドレス <http://www.hitechforum.co.jp/>